

Jernbanenyheder fra BL

Offentliggøres på **Banesiden, Nyheder, Jernbanenyheder af BL**

Sendt onsdag 26. maj 2021 til <http://john-nissen.dk/banesiden>

I denne indholdsfortegnelse er anført alle kapitler og de fleste overskrifter. Der er ud for overskrifterne angivet på hvilken side, kapitlet begynder. Ved at læse sidetallet på næste kapitel kan der dannes et indtryk af kapitlets omfang. Står der intet under et kapitel, bringes der intet. Rækkefølgen er kronologisk i hvert kapitel og dækker hovedsagelig perioden i **uge 19**

mandag 10. maj 2021 – søndag 16. maj 2021

1 **INDHOLDSFORTEGNELSE**

4 **DEN DAGLIGE DRIFT (VEST)**

Første syn af litra EB

Farvel til den sidste EA i DK!

4 **DEN DAGLIGE DRIFT (ØST)**

Farvel til litra EA

5 **PRIVATBANERNE OG ANDRE OPERATØRER**

MQ-udflugt Ho-Rj-Ho

Den anden krydsning i Rj

Tre togvejsspor besat i Vem

Togskifte i Ho

Værsgo': Vent tre kvarter i Ho på det næste tog mod Str

Forbindelser mod Hr

Anno 2021 mod Str

Pladsbillet ved togskifte i Ho

Desiro kører på Langåbanen

Ikke ofte gæst på Langåbanen og Silkeborgbanen

Desiro krydser Lint i Bn

8 **KØREPLANER**

Tog RA 5909 mellem Herning og Vildbjerg via Herning, afgang kl. 07:00, er aflyst

Tog RA 5410 mellem Struer og Aarhus H via Langå, afgang kl. 05:49, er aflyst

Tog RA 5916 mellem Struer og Herning via Holstebro, afgang kl. 07:03, er aflyst

Rettelse til tidligere information. Tog RA 5909 mellem Herning og Vildbjerg via Vildbjerg

Tog RA 5913 mellem Herning og Struer via Holstebro, afgang kl. 08:00, er aflyst

Tog RA 5437 mellem Rødkærsbro og Viborg via Rødkærsbro, afgang kl. 11:21, er aflyst

Tog RA 5438 mellem Viborg og Rødkærsbro via Viborg, afgang kl. 11:39, er aflyst

Tog RA 2852 mellem Svendborg og Odense via Ringe, afgang kl. 16:33, er aflyst

Tog RA 5483 mellem Ulstrup og Struer via Viborg, planlagt ankomst til Struer kl. 19:53

Tog RA 5178 mellem Varde og Esbjerg via Guldager, afgang kl. 19:32, er aflyst

Tog RA 5183 mellem Esbjerg og Varde via Guldager, afgang kl. 19:32, er aflyst

Tog RA 4669 mellem Odense og Svendborg via Ringe, afgang kl. 20:13, er aflyst

Tog RA 4672 mellem Svendborg og Odense via Ringe, afgang kl. 21:03, er aflyst

Togene mellem Odense og Ringe er aflyst

Tog 2609, 4609, 2813, 2613 og 4613 alle mellem Odense og Ringe via Højby Fyn, er aflyst

Tog 4608, 2608, 4612 og 2612 alle mellem Ringe og Odense via Højby Fyn, er aflyst

Tog RA 5411 mellem Bjerringbro og Viborg via Rødkærsbro, afgang kl. 06:41, er aflyst

Tog RA 5412 mellem Viborg og Bjerringbro via Rødkærsbro, afgang kl. 07:08, er aflyst

Tog 4616 mellem Svendborg og Odense via Ringe, afgang kl. 07:03, er aflyst

Tog RA 2821 mellem Odense og Svendborg via Ringe, afgang kl. 07:46, er aflyst

Tog RA 2820 mellem Svendborg og Odense via Ringe, afgang kl. 08:33, er aflyst

Tog RA 5632 mellem Struer og Aarhus H via Herning, afgang kl. 12:33, er aflyst

Tog RA 5365 mellem Aarhus H og Herning via Silkeborg, afgang kl. 16:19, er aflyst

Tog RA 5980 mellem Struer og Herning via Holstebro, afgang kl. 20:03, er aflyst

Tog RA 5965 mellem Herning og Struer via Holstebro, afgang kl. 21:00, er aflyst
Tog RX 5647 mellem Herning og Struer via Holstebro, afgang kl. 18:12, er aflyst
Tog RA 5547 mellem Struer og Thisted via Hurup Thy, afgang kl. 15:07, er aflyst
Tog RA 5554 mellem Thisted og Struer via Hurup Thy, afgang kl. 16:30, er aflyst
Tog RA 5354 mellem Skanderborg og Aarhus H via Skanderborg, afgang kl. 17:03, er aflyst
Tog 5369 mellem Aarhus og Skanderborg er aflyst
Tog RA 5651 mellem Aarhus H og Skanderborg via Viby Jylland, afgang kl. 17:49, er aflyst
Tog RA 5994 mellem Struer og Herning via Holstebro, afgang kl. 23:03, er aflyst
Kr. himmelfart med togbusser mellem Aarhus H, Langå og Randers
Kr. himmelfart fra onsdag den 12. til søndag den 16. maj
Sporarbejde mellem Aarhus-Viborg-Struer d. 12.-17. maj
Tog RA 2817 mellem Odense og Svendborg via Ringe, afgang kl. 06:46, er aflyst
Tog RA 2816 mellem Svendborg og Odense via Ringe, afgang kl. 07:33, er aflyst
Tog RA 5513 mellem Struer og Thisted via Hurup Thy, afgang kl. 07:10, er aflyst
Tog RA 5518 mellem Thisted og Struer via Hurup Thy, afgang kl. 08:42, er aflyst
Tog RA 5926 mellem Struer og Vejle via Herning, afgang kl. 09:03, er aflyst
Tog RA 5611 mellem Holstebro og Struer via Hjerm, afgang kl. 09:49, er aflyst
Tog RA 5620 mellem Struer og Herning via Holstebro, afgang kl. 09:33, er aflyst
Der er øjeblikket problemer med at køre tog mellem Langå og Struer
Opdatering vedr. tog RA 5620 mellem Holstebro og Struer
Opdatering vedr. tog RA 5620 mellem Struer og Herning
Der er i øjeblikket problemer med togene mellem Langå og Struer
Tog RA 5615 mellem Herning og Struer via Holstebro, afgang kl. 10:12, er aflyst
Tog RA 5628 mellem Struer og Aarhus H via Herning, afgang kl. 11:33, er aflyst
Tog RA 5523 mellem Struer og Thisted via Hurup Thy, afgang kl. 10:07, er aflyst
Opdatering vedr. tog 5523 mellem Struer og Thisted
Tog 5528 mellem Thisted og Struer via Hurup Thy, afgang kl. 11:34, er aflyst
Togene mellem Langå og Struer kører igen
Tog RA 5449 mellem Langå og Viborg via Bjerringbro, afgang kl. 13:00, er aflyst
Tog RX 5627 mellem Aarhus H og Struer via Herning, afgang kl. 11:49, er aflyst
Tog RA 5443 mellem Langå og Viborg via Bjerringbro, afgang kl. 12:00, er aflyst
Tog RA 5444 mellem Viborg og Langå via Bjerringbro, afgang kl. 12:39, er aflyst
Tog RA 5459 mellem Langå og Struer via Viborg, afgang kl. 14:30, er aflyst
Tog RA 5941 mellem Vejle og Struer via Herning, afgang kl. 14:04, er aflyst
Tog RA 5450 mellem Viborg og Langå via Bjerringbro, afgang kl. 13:39, er aflyst
Tog RA 5467 mellem Langå og Viborg via Bjerringbro, afgang kl. 16:00, er aflyst
Tog RA 5472 mellem Struer og Langå via Viborg, afgang kl. 16:17, er aflyst
Tog RA 5468 mellem Viborg og Langå via Bjerringbro, afgang kl. 16:39, er aflyst
Tog RA 5478 mellem Struer og Langå via Viborg, afgang kl. 17:17, er aflyst
Tog RA 5477 mellem Langå og Struer via Viborg, afgang kl. 17:30, er aflyst
Tog RA 5358 mellem Herning og Aarhus H via Silkeborg, afgang kl. 16:58, er aflyst
Tog RA 5179 mellem Esbjerg og Varde via Gjesing, afgang kl. 18:39, er aflyst
Tog RA 5174 mellem Varde og Esbjerg via Guldager, afgang kl. 18:20, er aflyst
Tog Hadsten Afgange
Tog RA 5041 mellem Esbjerg og Ribe via Bramming, afgang kl. 12:55, er aflyst
Tog RA 5042 mellem Ribe og Esbjerg via Bramming, afgang kl. 13:32, er aflyst
Tog RA 2621 mellem Odense og Ringe via Højby Fyn, afgang kl. 13:00, er aflyst
Tog RA 4640 mellem Ringe og Odense via Højby Fyn, afgang kl. 13:30, er aflyst
Tog RA 5464 mellem Struer og Langå via Viborg, afgang kl. 14:20, er aflyst
Tog RA 5469 mellem Langå og Struer via Viborg, afgang kl. 16:30, er aflyst
Tog RA 5581 mellem Struer og Thisted via Hurup Thy, afgang kl. 19:04, er aflyst
Tog RA 5582 mellem Thisted og Struer via Hurup Thy, afgang kl. 20:32, er aflyst
Tog RA 5969 mellem Herning og Struer via Holstebro, afgang kl. 22:00, er aflyst
Tog RA 5996 mellem Struer og Herning via Holstebro, afgang kl. 23:02, er aflyst
Tog RA 5457 mellem Ulstrup og Langå via Langå, afgang kl. 14:30, er aflyst
Tog RA 5457 mellem Viborg og Struer via Skive, planlagt ankomst til Struer kl. 15:57

**TRÆKKRAFT
GODSVOGNE
PERSONVOGNE
TOGSÆT
S-TOG
METRO**

17 **FÆRGER**

M/F Venøsund sejler mellem Vralden og Venø Odde

17 **VETERANMATERIEL OSV.**

51 år siden sidste plantog ordinært kørte med damplokomotiv

**SPECIALKØRETØJER
SKROTBUKLEN
FASTE ANLÆG**

18 **UDLAND**

Bustur over Andesbjergene
Transandine Railway

DIVERSE

19 **BILAG**

Fortegnelse over forkortelser, Overkørsler, Færdselstavler
Vehicle Keeper Marking Register – VKM, Togekspeditionssteder
Stednavneforkortelser i Jylland, omkring Struer, på Fyn
Stednavneforkortelser på Sjælland, Lolland-Falster, omkring København, omkring Næstved

Jernbanenyheder

Overrubrikker sat med Arial 12 pkt.

Underrubrikker sat med Arial 10 pkt.

Brødtekst sat med Arial 10 pkt.

Figurtekster sat med Arial 9 pkt.

Fodnoter sat med Arial 9 pkt.

Tekstbehandling Corel® WordPerfect® 8 konverteret til Adobe® Acrobat® Reader® DC

Må citeres med tydelig kildeangivelse

Søgemuligheder i Adobe Acrobat Reader DC

For let at kunne finde og læse en tekst **brug** søgemaskinen  eller **Søg efter** ved at taste Ctrl+F.

I feltet **Find** indtastes de(t) ønskede ord, der søges efter. Klik på **Næste** for til at blive ledt dertil.

Ikke altid kan søgefunktionen finde overskriften, idet den kan være ændret lidt.

Der kan også vælges avanceret søgning Shift+Ctrl+F **Søg**, hvor søgekriterierne kan justeres.

Åbn et pdf-dokument for at få en visning af lige sider til venstre og ulige til højre:

Vis, Vis/skjul M, Navigationsruder M, fjern f foran  Bogmærker, F4 eller klik på N i det grå, venstre panel.

Vis, Vis/skjul M, fjern f foran Fanen Værktøjslinjer Shift+F4 eller klik på M i det grå, højre panel.

Vis, Sidevisning M, sæt f ved Vis forside i tosidevisning. I Værktøjslinjer F8 klik på . Blad til side 2-3.

Kontroller opdatering med **Hjælp, Søg efter opdateringer ...** eller lad det ske automatisk under **Rediger indstillinger ..., Indstillinger, Opdateringsprogram** eller med genvejstasterne Ctrl+K.

DEN DAGLIGE DRIFT (VEST)

On 12/5 2021

Første syn af litra EB



DD-stamme + DSB EB 3215 i tog EP 96486, under indkørsel fra **Ju** (Hjulby) til **Ng**.

DSB EB 3215 + dobbeltdækkerstamme var kørende over **Vestbroen** mellem **Spr** (Sprogø) og **Ng** kl. 11.02. Det var EP 96417 (Kh-Od) og min første Vectron!

Togstammen vendte i **Od** og passerede atter **Ng** mod øst som EP 96486 (Od-Gb) kl. 11.50. Det var overdragelseskørsel fra Siemens til DSB.

(Jen via BL)

Lø 15/5 2021

Farvel til den sidste EA i DK!

Klokken kl. 10.26 sås Hectorrail 241.009 med **røde** DSB EA 3020 på krogen på **Hjulby Bakke** som HG 8151 (Gb-Pa) til **Pa**. *Farvel til den sidste EA i DK!*

(Jen via BL)

DEN DAGLIGE DRIFT (ØST)

Lø 15/5 2021

Farvel til litra EA

Og de sidste fotos fra **So** – Hector Rail 241.009 Moneypenny trækker DSB EA 3020 fra **Gb** til **Pa** som tog HG 8151 (Gb-Pa).





(JSL via BL)

Samme dato, dog en **fredag** i året **1970**, **ophørte kørslen med damplokomotiver** i plandrift i II Distrikt. Det var DSB E 987, der trak togene 2711 (Fra-Hr) og 2740 (Hr-Fa) **fredag 15. maj 1970**. Tog 2740 afgik fra **Hr** kl. 18.37 (27) med 32 aksler og en belastning på 258 tons.

(BL)

PRIVATBANERNE OG ANDRE OPERATØRER

Ti 11/5 2021

MQ-udflugt Ho-Rj-Ho



Da MjbaD inden så længe skal have ommalet de fire MQ-togsæt i banens **rød-orange** design, må der laves nogle billeder af den hvide DSB-maling, før det er for sent. Ved en krydsning kan der komme to togsæt med på et billede.

Fotoudflugten begynder i **Str** kl. 8.33 med tog RX 5616 (Str-Ar), kørt af AT AR 1001.

Ho

Skiftetiden er i **Ho** er fra 8.48 til 9.07. Der er allerede et blikfang udstillet i spor 4: MjbaD MQ 4913+13.

Kl. 9.01 vil der kunne laves et billede af en falsk krydsning, da tog MP 3113 (Sj-Ho) skal ankomme i spor 3. Rettidigt ankommer MjbaD MQ 4912+12 med tog 3113.



Fra de modsatte ender af de to togsæt kan der også laves en



billede, men desværre er lkf så længe om at skifte lanterneerne ● ● på MQ 4112, at påstigning er nødvendig. Der er afgang for tog MP 3122 (Ho-Sj) kl. 9.07, men der sker først kl. 9.10 (23). Der er så hård køretid fra **Ho** til **Rj**, at det er meget sjældent, at der kan indhentes fire minutter. Der afhænger af, om de tre behovsstandsninger bortfalder.

Der standses ikke i **Bu**, så der vindes ½ minut, og ej heller i **He**.

Rj

Tog 3122 ankommer i spor 1 kl. 9.46½ (2½). Det lykkedes således lkf at vinde 2½ minut på de 47,4 km. Der småløbes over på perron 2, for i spor 3 holder tog MP 3117 (Sj-Ho). Dets standsningstid er 9.44½-46, og det kræver virkelig rettidig ankomst til **Rj**, da med det nuværende signalsystem kan der ikke laves en samtidig indkørsel.

For det andet tog ved krydsningen er der kun 1½ minut til at køre de 0,9 km, hvilket ikke er meget, hvis I-signalet viser Stop.

MjbaD MQ 4911+11 afgår kl. 9.47 (21) fra spor 3.

Tog 3122 har planmæssigt tre minutters ophold i **Rj**, så der er tid til at småløbe ud til sydenden af perron 2 for at få flere igangsætningsbilleder fra spor 1. Til venstre ses rutebilstationen med en **blå** rutebil. Ved det forhenværende pakhuset til venstre holder

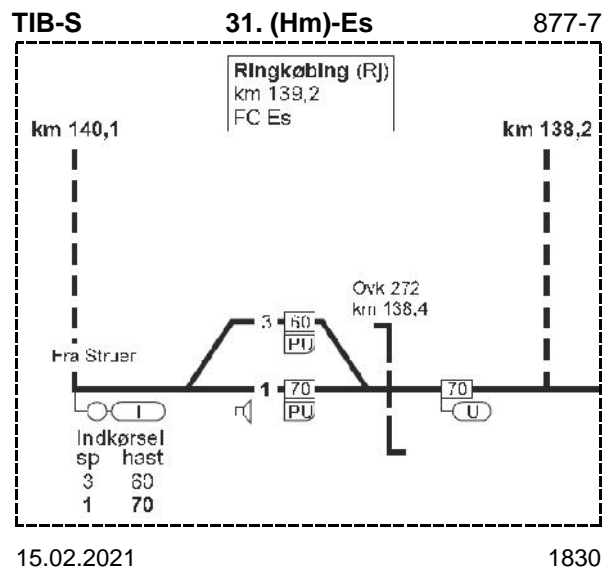

der en ægte godsvogn, der levendegør pakhusets tidligere brug på det sidste billede: Den sporløse Gs med stelnr. 40852.

I ventesiden, til den næste krydsning finder sted om 83 minutter, spadseres der op til vejbroen med **Holstebrovej**. Her er mod N udsigt til den korte stump af havnesporet, der blev fjernet for årtier siden. Et billede fra **lørdag 12. december 2015** meget lig den nuværende situation kan ses på **danskestationer.dk – Billeder af danske privat- og statsbanestationer** på billede 64 af 66 på <https://www.danskestationer.dk/roehj/ringkoebing.php>. Se også billede 66 fra 1958 af **mdt Rj**.

Den anden krydsning i Rj

Tog MP 3123 (Sj-Ho) køres af det samme togsæt, som rejsen til **Rj** fandt sted med: **MQ 4112+12**. Det standser i spor 3 og afventer ankomsten kl. 11.09 af tog MP 3128 (Ho-Sj) i spor 1.



Det er tog **MQ 4111+11**, der kørte til **Ho** i tog 3117 for 81 minutter siden.



Tre togvejsspor besat i Vem

Gul Mjba **MT 52** holder i spor 0. Det må være et arbejdstog. **MT 52** er bemannet.

I spor 1 er det andet tog ved krydsningen, tog 3123, ankommet kl. 11.34 med **MQ 4912+12**.

Det første tog holder i spor 2 og er tog MP 3132 (Ho-Sj), kørt af **MQ 4113+13**, der holdt i spor 4 i **Ho** for 2½ time siden.

Tog 3123 afgår 11.35½ (21½) fra **Vem**.

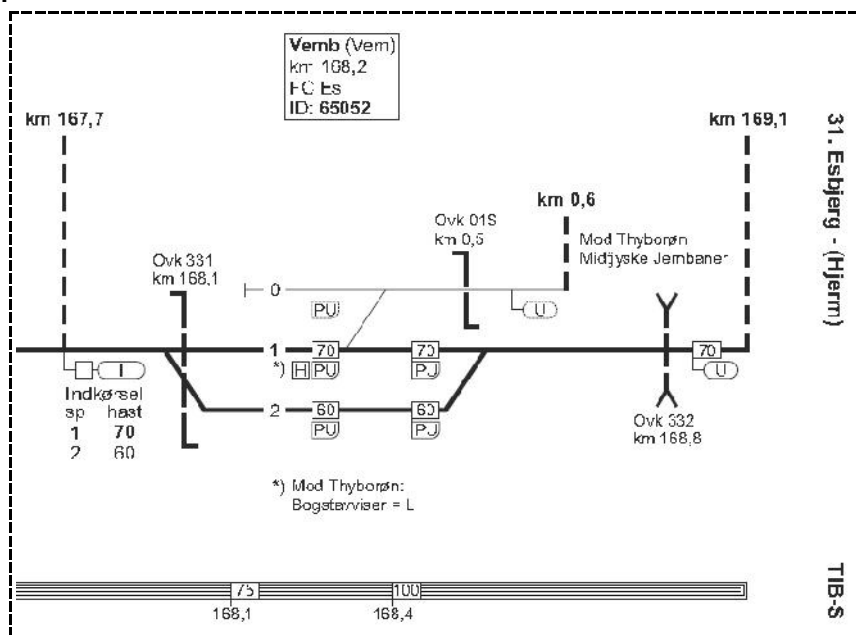

Togskifte i Ho

I **Ho** spor 3 har tog 3123 ankomsttiden 11.49, hvor tog RX 5619 (Ar-Str) har standsningstiden 11.46-49 i spor 2.

Tog 3123 har ti minutters køretid fra **Bu** til **Ho**, og hvis der ikke bliver en standsning i **Bu**, kan stykket køres på 9½ minut. Hvis man står ved den bagerste dør, er der kortest at løbe hen over ogv til spor perron 2, og er udkørslen fra spor 2 lidt forsinket, kan der lige nås at skifte til Lint-togsættet til **Str**.

Det er dagen fromme håb, men som (for)ventet holdes der for Stop i to minutter ved

indkørselssignalet til **Ho**. Ankomst i spor 3 sker derfor først kl. 11.52 (23).

Ikke en gang skyggen af det **turkisfarvede** AT-tog er at se oppe ved **BILKA** og hedengangne **Sgs** (Søndergård S).

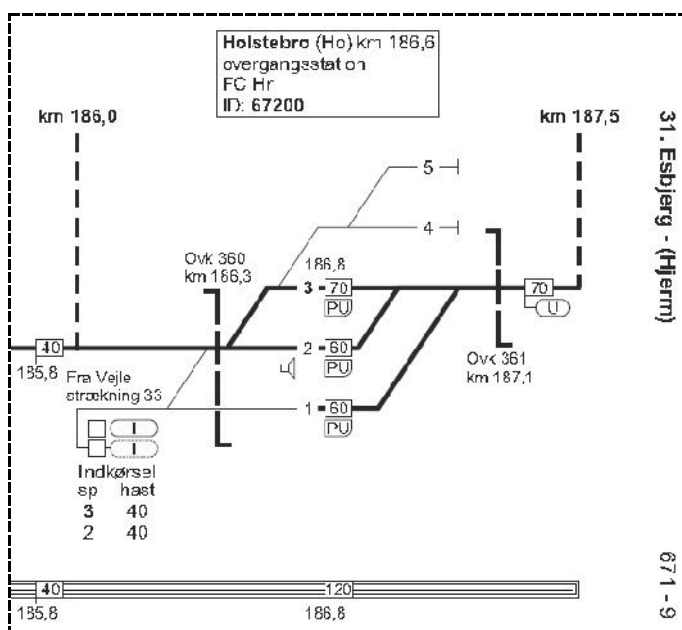

Værsgo': Vent tre kvarter i Ho på det næste tog mod Str

Næste tog afgår kl. 12.35½, hvor der i dag dog **kun** er 43½ minut at vente!!! Da AT kørte på strækningen, var der kun 1½ minuts standsning i **Ho**, og toget fortsatte **altid** til **Str**, men DSB-toget kørte mod **Hr-Fa** fra spor 1 på minuttal 20, så der var **hele** 1½ minut (90 sekunder) til at skifte fra spor 2 til spor 1.

– Måske har Holstebro Handelsstandsforeningen i **Ho** fået lavet køreplanen for MjbaD således, at der altid bliver et længere ophold i **Ho**, så rejsende til **Hm** og **Str** har tid til at handle?

Den mulighed vil Deres udsendte medarbejder benytte sig af, idet der netop var et par forretninger i **Ho**, der skulle handles i.

Det virker på samme måde, som HAJ kørte med 30 km/t. som strækningshastighed, og stationsbygningerne i **Sønderjylland** var kroer, så man kunne få sig en lille en før eller efter togrejsen. Hestene kunne stå i kroens lade, mens rejsen fandt sted.

Hvis en ny køreplan blev lavet således, at når rejsende fra **Fa** skulle stifte til et AT-tog i **Vj**, ville der være 45-58 minutters ventetid, og dét ville fremkalde højlydte protester. Der sker ikke i **Nordvestjylland**. De rejsende dér må være mere tålmodige, eller der rejser nu om stunder næsten ingen fra **Den vestjyske længdebane** til **Hm**, **Str** og videre ad **Thybanen** eller **Langåbanen**! Og dog, for **fredag 21. maj 2021** kan der i **Dagbladet Struer**, HOLSTEBRO, på side 9 læses en artikel om den lange ventetid med den meget beskrivende tekst:

Det kan ikke passe, at togene mod Struer og Herning skal køre i det sekund, man triller ind på stationen, mener Maria Jakobsen.

Artiklen bringes **Jernbanenyheder Uge 20-2021** i kapitlet **DIVERSE**.

Forbindelser mod Hr

De to næste tog på **Den skrå Bane** afgår minuttal 17 til **Vj (Kh)** og 50 til **Ar**. Der er således »kun« 28 minutter at vente på det første tog til **Vj**. (Reelt kun 26½ minut, for det ankommer i spor 1 minuttal 15½, hvis det ikke »slæber« på typisk i 1 minuts forsinkelse grundet for hård køretid **Str-Ho**.)

Til **Silkeborgbanen** og **Ar** er der »hele« 60 sekunder (ét helt minut) til at småløbe fra spor 3 over spor 2, hvor der ved en forsinkelse kan være en indkørsel fra **Ts** (standsningstid 46-49) over til spor 1, hvor RX-toget har standsningstiden 48-50.

Når dette tog **IKKE**, fordi MjbaD-toget »nægtes« en indkørsel, fordi RX-toget fra **Ar** til **Str** lige har haft en indkørsel i spor 2, skulle man tro, at skiftetiden til det næste tog til **Ar** ville være 61 minutter eller mindre, men rejs fra **Ho** med et 59XX-tog allerede minuttal 17 og skift i løbet af 9 minutter i **Hr** til et 53XX-tog med standsning ved alle stationer og trinbrætter undervejs til **Ar**.



Anno 2021 mod Str

Nu om stunder kan den samme rejsemåde også finde sted, bare med moderne hjælpemidler. Ved udrejsen er der en skiftetid på 19 minutter i **Ho**, så racercyklen kan placeres i den ikke overdækkede stald, der nu om stunder hedder et cykelstativ.

På tilbageturen fra **Den vestjyske længdebane** kan skiftetiden til **Hm** og **Str** nedsættes fra tre kvarter til tre minutter (cykelhjelm blev taget på i MjbaD-toget), og **Str** ville kunne nås med en ikke frisk nordvestenvind 35 minutter senere (med 26½ km/t. i gennemsnit). Distancen er 0,1 km kortere ad hovedvej 11 end ad strækning 31, og **Str** ville kunne nås kl. 11.49 + 3 minutter + 35 minutter = kl. 12.27. Altså en tidsgevinst på 21 minutter i forhold til tog L 731 (Fa-Str).

Selv om det koster 14 kroner med et rejseflexkort at få cyklen med til **Ho**, spares der en billet den modsatte vej fra **Ho** til **Str**. Det kan således anbefales at cykle mellem **Ho** og **Str**, når en ankomst til **Ho** sker med MjbaD. Det er meget hurtigere.



Pladsbillet ved togskifte i Ho

Før der handles i **Ho**, og der ikke cykles til **Str**, skal der dog sikres noget vigtigt, for at rejsen til **Str** kan finde sted om tre kvarter: En pladsbillet skal haves til tog 731, da det er DSB's krav i denne corona-tid. I skiftetiden på 19 minutter i **Ho** på udturen forsøgte det at få en gratis pladsbillet til dette tog, men damen ved billetsalget i 7-ELEVEN kunne ikke få softwaren til at lave en udskrift. Nu tre timer senere kan hun hverken udskrive almindelige billetter eller pladsbilletter. Det er dårlige kundeservice.

– Prøv billetaautomaten ude på perronen.

Det tog ikke et minut efter det første tryk på at få udskrevet en pladsbillet.

– Hvis hverken billetsalget i 7-ELEVEN eller den røde billetaautomat ikke kan udskrive en pladsbillet, er en rejsende så afskåret fra at rejse med DSB fra **Ho**?

Nu er der over en halv time til at handle i **Ho**.

Tog L 731 (Fa-Str)

DSB MFA 5047+47 standser i **Ho** spor 2 kl. 12.34½-36½ (2½/21) og gør det samme i **Str** spor 1 kl. 12.48 (2½).



En tur på 147,2 km er slut efter 4 timer og et kvarter. Det havde taget under fire timer på en racercykel!

(BL)

To 13/5 2021

Desiro kører på Langåbanen



I dagene **torsdag 13. maj 2021, Kristi himmelfartsdag**, til **søndag 16. maj 2021** har ENT lavet en sporspærring **Ar-Lg-Ar**.

Antagelig grundet et omslag i maskinløbene ses uventet i **Vg** spor 2 tog RA 5451 (Lg-Str) bestående af AT AR 3070. Det afgår kl. 14.10 (±0) fra spor 2.

Senere, kl. 16.38½, ses AT AR 3076 holdende i spor 2 i **Røb** som det første tog ved en krydsning med tognnummeret RA 5476 (Str-Lg). Det andet tog er tog RA 5463 (Lg-Str), kørt af AT AR 1022.



Ikke ofte gæst på Langåbanen og Silkeborgbanen

Normalt kører der **mandag-fredag** to sammenkoblede Desiro-togsæt i togene RA 5410 (Str-Ar) med afgang fra **Str** kl. 5.49 og ankomst til **Ar** kl. 7.46. Derefter parkeres togsættene i spor 702a+b på **P-risten** i **Ar** til kl. 15.30, hvorefter de rg ind til perron på **Ar**.

Efter 7 timer og 3 minutters ophold i **Ar** kører togsættene »hjem« til **Str** i tog RX 5643 (Ar-Str) med afgang fra **Ar** kl. 15.49 og ankomst til **Str** kl. 18.02.

(BL)

Fr 14/5 2021

Desiro krydser Lint i Bn



Første tog ved krydsningen er tog RA 5541 (Str-Ti) med AT AR 2052, der holder i spor 2.

På det højre billede ses tog RA 5542 (Ti-Str) at være standser i **Bn** kl. 14.59½-15.00½ (23/23½), kørt af AT AR 3072. Fra spor 2 er tog 5541 under udkørsel med 50 km/t.

(TT via BL)

KØREPLANER

Ma 10/5 2021

Tog RA 5909 mellem Herning og Vibbjerg via Herning, afgang kl. 07:00, er aflyst. Vi henviser til næste afgang.

Aflysningen skyldes materielforhold. Vi beklager de gener, dette kan medføre. Mvh Arriva Tog.

Kilde: Arriva Tog, sms, **mandag 10. maj 2021** 06:09:53



Afgang

Tog RA 5410 mellem Struer og Aarhus H via Langå, afgang kl. 05:49, er aflyst. Der indsættes bus, som køres af Viking. Bussen kører fra Viborg kl. 06:37. Aflysningen skyldes materielforhold. Vær opmærksom på, at bussen kan være forsinket i forhold til den normale køreplan. Vi beklager de gener, dette kan medføre. Mvh Arriva Tog.

Kilde: Arriva Tog, sms, **mandag 10. maj 2021** 06:15:21



Tog RA 5410 mellem Struer og Aarhus H via Langå, afgang kl. 05:49, er aflyst. Vi henviser til passagerer fra Struer til Viborg til næste afgang. Der indsættes rettidig bus fra Viborg. Aflysningen skyldes materielforhold. Vi beklager de gener, dette kan medføre. Mvh Arriva Tog.

Kilde: Arriva Tog, sms, **mandag 10. maj 2021** 06:18:32



Tog RA 5916 mellem Struer og Herning via Holstebro, afgang kl. 07:03, er aflyst. Der indsættes bus, som køres af Venø. Bussen kører fra Struer kl. 07:03. Aflysningen skyldes materielforhold. Vær opmærksom på, at bussen kan være forsinket i forhold til den normale køreplan. Vi beklager de gener, dette kan medføre. Mvh Arriva Tog.



Kilde: Arriva Tog, sms, **mandag 10. maj 2021** 06:25:05

Rettelse til tidligere information. Tog RA 5909 mellem Herning og Vildbjerg via Vildbjerg med afgang kl. 07:00 kører som planlagt. Vi beklager den tidligere udmelding. Mvh Arriva Tog

Kilde: Arriva Tog, sms, **mandag 10. maj 2021** 06:52:47

Tog RA 5913 mellem Herning og Struer via Holstebro, afgang kl. 08:00, er aflyst. Vi henviser til næste afgang. Aflysningen skyldes materielforhold. Vi beklager de gener, dette kan medføre. Mvh Arriva Tog.



Afgang

Kilde: Arriva Tog, sms, **mandag 10. maj 2021** 07:20:45

Tog RA 5437 mellem Rødkærsbro og Viborg via Rødkærsbro, afgang kl. 11:21, er aflyst. Vi henviser til næste afgang. Aflysningen skyldes afledte virkninger af signalproblemer. Vi beklager de gener, dette kan medføre. Mvh Arriva Tog.



Afgang

Kilde: Arriva Tog, sms, **mandag 10. maj 2021** 10:38:46

Tog RA 5438 mellem Viborg og Rødkærsbro via Viborg, afgang kl. 11:39, er aflyst. Vi henviser til næste afgang. Aflysningen skyldes afledte virkninger af signalproblemer. Vi beklager de gener, dette kan medføre. Mvh Arriva Tog.



Afgang

Kilde: Arriva Tog, sms, **mandag 10. maj 2021** 10:41:09

Tog RA 2852 mellem Svendborg og Odense via Ringe, afgang kl. 16:33, er aflyst. Vi henviser til næste afgang. Aflysningen skyldes materielforhold. Vi beklager de gener, dette kan medføre. Mvh Arriva Tog.



Afgang

Kilde: Arriva Tog, sms, **mandag 10. maj 2021** 16:41:48

Tog RA 5483 mellem Ulstrup og Struer via Viborg, planlagt ankomst til Struer kl. 19:53, er i øjeblikket ca. 15 minutter forsinket. Forsinkelsen skyldes fejl på sporet. Vi beklager de gener, dette kan medføre. Mvh Arriva Tog.



Kilde: Arriva Tog, sms, **mandag 10. maj 2021** 19:00:05

Tog RA 5178 mellem Varde og Esbjerg via Guldager, afgang kl. 19:32, er aflyst. Vi henviser til næste afgang. Aflysningen skyldes materielforhold. Vi beklager de gener, dette kan medføre. Mvh Arriva Tog.



Afgang

Kilde: Arriva Tog, sms, **mandag 10. maj 2021** 19:27:52

Tog RA 5183 mellem Esbjerg og Varde via Guldager, afgang kl. 19:32, er aflyst. Der indsættes bus, som køres af De Blå Busser. Bussen kører fra Esbjerg kl. 19:55. Aflysningen skyldes materielforhold. Vær opmærksom på, at bussen kan være forsinket i forhold til den normale køreplan. Vi beklager de gener, dette kan medføre. Mvh Arriva Tog.



Kilde: Arriva Tog, sms, **mandag 10. maj 2021** 19:33:43

Tog RA 4669 mellem Odense og Svendborg via Ringe, afgang kl. 20:13, er aflyst. Vi henviser til næste afgang. Aflysningen skyldes fejl på sporet. Vi beklager de gener, dette kan medføre. Mvh Arriva Tog.



Afgang

Kilde: Arriva Tog, sms, **mandag 10. maj 2021** 20:03:58

Tog RA 4672 mellem Svendborg og Odense via Ringe, afgang kl. 21:03, er aflyst. Vi henviser til næste afgang. Aflysningen skyldes fejl på sporet. Vi beklager de gener, dette kan medføre. Mvh Arriva Tog.



Afgang

Kilde: Arriva Tog, sms, **mandag 10. maj 2021** 20:06:52

(BL)

Togene mellem Odense og Ringe er aflyst

Arriva kan i øjeblikket ikke køre tog mellem Odense og Ringe via. Der indsættes busser, som køres af Tommerup Turist / Vester Skerning Turistfart. Aflysningen skyldes lynnedslag i anlæg. Vær opmærksom på, at busserne kan være forsinkede i forhold til togenes normale køreplan. Vi vender tilbage, så snart situationen ændrer sig og beklager de gener, aflysningen kan medføre. Mvh Arriva Tog.



Kilde: Arriva Tog, sms, **tirsdag 11. maj 2021** 05:20:17

Tog 2609, 4609, 2813, 2613 og 4613 alle mellem Odense og Ringe via Højby Fyn, er aflyst. Der indsættes busser på ovennævnte togaftage. Busserne køres af Tommerup Turist fra Odense kl. 05.55. Aflysningerne skyldes fejl på sporet. Vær opmærksom på, at busserne kan være forsinkede i forhold til togenes normale køreplan. Vi beklager de gener, aflysningerne kan medføre. Mvh Arriva Tog.



Kilde: Arriva Tog, sms, **tirsdag 11. maj 2021** 06:04:45

Tog 4608, 2608, 4612 og 2612 alle mellem Ringe og Odense via Højby Fyn, er aflyst. Der indsættes busser på ovennævnte togaftage. Busserne køres af Vester Skerning Turistfart fra Ringe kl. 05.55. Aflysningerne skyldes fejl på sporet. Vær opmærksom på, at busserne kan være forsinkede i forhold til togenes normale køreplan. Vi beklager de gener, aflysningerne kan medføre. Mvh Arriva Tog.



Kilde: Arriva Tog, sms, **tirsdag 11. maj 2021** 06:08:05

Tog RA 5411 mellem Bjerringbro og Viborg via Rødkærsbro, afgang kl. 06:41, er aflyst. Vi henviser til næste afgang. Aflysningen skyldes fejl på sporet. Vi beklager de gener, dette kan medføre. Mvh Arriva Tog.



Afgang

Kilde: Arriva Tog, sms, **tirsdag 11. maj 2021** 06:40:18

Tog RA 5412 mellem Viborg og Bjerringbro via Rødkærsbro, afgang kl. 07:08, er aflyst. Vi henviser til næste afgang. Aflysningen skyldes fejl på sporet. Vi beklager de gener, dette kan medføre. Mvh Arriva Tog.



Afgang

Kilde: Arriva Tog, sms, **tirsdag 11. maj 2021** 06:42:13

Tog 4616 mellem Svendborg og Odense via Ringe, afgang kl. 07:03, er aflyst. Der indsættes bus, som køres af Frank A Busser. Bussen kører fra Svendborg kl. 07:40. Aflysningen skyldes fejl på sporet. Vær opmærksom på, at bussen kan være forsinket i forhold til den normale køreplan. Vi beklager de gener, dette kan medføre. Mvh Arriva Tog.



Kilde: Arriva Tog, sms, **tirsdag 11. maj 2021** 07:25:57

Tog RA 2821 mellem Odense og Svendborg via Ringe, afgang kl. 07:46, er aflyst. Der indsættes bus fra Odense kl. 08:15, som køres af Vester Skerning Turistfart. Der indsættes også bus fra Ringe kl. 08:15, som køres af Vester Skerning Turistfart. Aflysningen skyldes materielforhold. Vær opmærksom på, at bussen kan være forsinket i forhold til den normale køreplan. Vi beklager de gener, dette kan medføre. Mvh. Arriva Tog.



Kilde: Arriva Tog, sms, **tirsdag 11. maj 2021** 07:54:00

Tog RA 2820 mellem Svendborg og Odense via Ringe, afgang kl. 08:33, er aflyst. Vi henviser til næste afgang. Aflysningen skyldes materielforhold. Vi beklager de gener, dette kan medføre. Mvh Arriva Tog.



Afgang

Kilde: Arriva Tog, sms, **tirsdag 11. maj 2021** 08:03:47

Tog RA 5632 mellem Struer og Aarhus H via Herning, afgang kl. 12:33, er aflyst. Vi henviser til næste afgang. Aflysningen skyldes personaleforhold. Vi beklager de gener, dette kan medføre. Mvh Arriva Tog.



Afgang

Kilde: Arriva Tog, sms, **tirsdag 11. maj 2021** 12:18:22

Tog RA 5365 mellem Aarhus H og Herning via Silkeborg, afgang kl. 16:19, er aflyst. Vi henviser til næste afgang. Aflysningen skyldes personaleforhold. Vi beklager de gener, dette kan medføre. Mvh Arriva Tog.



Afgang

Kilde: Arriva Tog, sms, **tirsdag 11. maj 2021** 13:11:23

Tog RA 5980 mellem Struer og Herning via Holstebro, afgang kl. 20:03, er aflyst. Vi henviser til næste afgang. Aflysningen skyldes personaleforhold. Vi beklager de gener, dette kan medføre. Mvh Arriva Tog.



Afgang

Kilde: Arriva Tog, sms, **tirsdag 11. maj 2021** 13:15:13

Tog RA 5965 mellem Herning og Struer via Holstebro, afgang kl. 21:00, er aflyst. Vi henviser til næste afgang. Aflysningen skyldes personaleforhold. Vi beklager de gener, dette kan medføre. Mvh Arriva Tog.



Afgang

Kilde: Arriva Tog, sms, **tirsdag 11. maj 2021** 13:18:01

Tog RX 5647 mellem Herning og Struer via Holstebro, afgang kl. 18:12, er aflyst. Vi henviser til næste afgang. Aflysningen skyldes personaleforhold. Vi beklager de gener, dette kan medføre. Mvh Arriva Tog.



Afgang

Kilde: Arriva Tog, sms, **tirsdag 11. maj 2021** 13:19:47

Tog RA 5547 mellem Struer og Thisted via Hurup Thy, afgang kl. 15:07, er aflyst. Der indsættes bus, som køres af Venø Bussen. Bussen kører fra Struer kl. 15:07. Aflysningen skyldes personaleforhold. Vær opmærksom på, at bussen kan være forsinket i forhold til den normale køreplan. Vi beklager de gener, dette kan medføre. Mvh Arriva Tog.



Kilde: Arriva Tog, sms, **tirsdag 11. maj 2021** 13:37:30

Tog RA 5554 mellem Thisted og Struer via Hurup Thy, afgang kl. 16:30, er aflyst. Der indsættes bus, som køres af Venø Bussen. Bussen kører fra Thisted kl. 16:30. Aflysningen skyldes personaleforhold. Vær opmærksom på, at bussen kan være forsinket i forhold til den normale køreplan. Vi beklager de gener, dette kan medføre. Mvh Arriva Tog.



Kilde: Arriva Tog, sms, **tirsdag 11. maj 2021** 13:37:52

(BL)

On 12/5 2021

Tog RA 5354 mellem Skanderborg og Aarhus H via Skanderborg, afgang kl. 17:03, er aflyst. Der indsættes bus, som køres af Horsens Turist. Bussen kører fra Skanderborg kl. 18:10. Aflysningen skyldes sporet spærret af andet tog. Vær opmærksom på, at bussen kan være forsinket i forhold til den normale køreplan. Vi beklager de gener, dette kan medføre. Mvh Arriva Tog.



Kilde: Arriva Tog, sms, **onsdag 12. maj 2021** 17:46:11

Tog 5369 mellem Aarhus og Skanderborg er aflyst

Tog RA 5651 mellem Aarhus H og Skanderborg via Viby Jylland, afgang kl. 17:49, er aflyst. Der indsættes bus, som køres af PP Busser. Bussen kører fra Aarhus H kl. 18:15. Aflysningen skyldes at sporet er spærret af andet tog. Vær opmærksom på, at bussen kan være forsinket i forhold til den normale køreplan. Vi beklager de gener, dette kan medføre. Mvh Arriva Tog.



Kilde: Arriva Tog, sms, **onsdag 12. maj 2021** 17:56

To forskellige tognumre

Bemærk de to forskellige tognumre: 5369 og 5651.

– *Det må antages, at begge tog er aflyste, men der indsættes kun én togbus. Til erstatning for hvilket tog?*

(BL)

Tog RA 5994 mellem Struer og Herning via Holstebro, afgang kl. 23:03, er aflyst. Der indsættes bus, som køres af Venø. Bussen kører fra Struer kl. 23:03. Aflysningen skyldes personaleforhold. Vær opmærksom på, at bussen kan være forsinket i forhold til den normale køreplan. Vi beklager de gener, dette kan medføre. Mvh Arriva Tog.



Kilde: Arriva Tog, sms, **onsdag 12. maj 2021** 21:47:32

(BL)



Kr. himmelfart fra onsdag den 12. til søndag den 16. maj

- x Togbusser mellem Aarhus H, Langå og Randers

Fra onsdag aften den 12. maj ca. kl. 23 til og med søndag den 16. maj kører vi Togbusser i stedet for tog mellem Aarhus H, Langå og Randers.

Du vil derfor opleve længere rejsetid på strækningen.

Kilde: <https://www.dsb.dk/trafikinformation/aarhus-randers-hobro/>

On 12/5 2021 – ma 17/5 2021

Sporarbejde mellem Aarhus-Viborg-Struer d. 12.-17. maj

Der er fra onsdag d. 12-05-2021 til mandag d. 17-05-2021 sporarbejde mellem Aarhus H og Struer via Viborg. Der er derfor ændringer i køreplanen i tidsrummet 03:00 til 02:00. Se mere på www.arriva.dk

Kilde: Arriva Tog, sms, **onsdag 5. maj 2021** 09:11:55

(BL)

Fr 14/5 2021

Tog RA 2817 mellem Odense og Svendborg via Ringe, afgang kl. 06:46, er aflyst. Vi henviser til næste afgang. Aflysningen skyldes materielforhold. Vi beklager de gener, dette kan medføre. Mvh Arriva Tog.

Kilde: Arriva Tog, sms, **fredag 14. maj 2021** 06:30:42

Afgang

Tog RA 2816 mellem Svendborg og Odense via Ringe, afgang kl. 07:33, er aflyst. Vi henviser til næste afgang. Aflysningen skyldes materielforhold. Vi beklager de gener, dette kan medføre. Mvh Arriva Tog.

Kilde: Arriva Tog, sms, **fredag 14. maj 2021** 06:31:50

Afgang

Tog RA 5513 mellem Struer og Thisted via Hurup Thy, afgang kl. 07:10, er aflyst. Der indsættes bus, som køres af Venø Bussen. Bussen kører fra Struer kl. 07:10. Aflysningen skyldes materielforhold. Vær opmærksom på, at bussen kan være forsinket i forhold til den normale køreplan. Vi beklager de gener, dette kan medføre. Mvh Arriva Tog.

Kilde: Arriva Tog, sms, **fredag 14. maj 2021** 06:45:03



Tog RA 5518 mellem Thisted og Struer via Hurup Thy, afgang kl. 08:42, er aflyst. Der indsættes bus, som køres af Venø Bussen. Bussen kører fra Struer kl. 08:42. Aflysningen skyldes materielforhold. Vær opmærksom på, at bussen kan være forsinket i forhold til den normale køreplan. Vi beklager de gener, dette kan medføre. Mvh Arriva Tog.



Kilde: Arriva Tog, sms, **fredag 14. maj 2021** 07:30:45

Tog RA 5926 mellem Struer og Vejle via Herning, afgang kl. 09:03, er aflyst. Der indsættes bus, som køres af Venø Bussen. Bussen kører fra Struer kl. 09:03. Aflysningen skyldes personaleforhold. Vær opmærksom på, at bussen kan være forsinket i forhold til den normale køreplan. Vi beklager de gener, dette kan medføre. Mvh Arriva Tog.



Kilde: Arriva Tog, sms, **fredag 14. maj 2021** 08:12:51

Tog RA 5611 mellem Holstebro og Struer via Hjerm, afgang kl. 09:49, er aflyst. Aflysningen skyldes signalproblemer. Vi forsøger i øjeblikket at finde erstatningsbefordring og vender tilbage, så snart der er nyt. Vi beklager de gener, dette kan medføre. Mvh Arriva Tog.



Kilde: Arriva Tog, sms, **fredag 14. maj 2021** 10:03:45

Tog RA 5620 mellem Struer og Herning via Holstebro, afgang kl. 09:33, er aflyst. Aflysningen skyldes signalproblemer. Vi forsøger i øjeblikket at finde erstatningsbefordring og vender tilbage, så snart der er nyt. Vi beklager de gener, dette kan medføre. Mvh Arriva Tog.



Kilde: Arriva Tog, sms, **fredag 14. maj 2021** 10:07:57

Der er øjeblikket problemer med at køre tog mellem Langå og Struer. Vi forsøger at finde erstatningsbefordring. Aflysninger skyldes signalproblemer.



Kilde: Arriva Tog, sms, **fredag 14. maj 2021** 10:13:06

Opdatering vedr. tog RA 5620 mellem Holstebro og Struer

Tog RA 5620 mellem Holstebro og Struer via Hjerm, er aflyst. Der indsættes bus fra Venø Bussen. Bussen kører fra Holstebro kl. 10:20. Vi beklager de gener, dette kan medføre. Mvh Arriva Tog.



Kilde: Arriva Tog, sms, **fredag 14. maj 2021** 10:17:36

Opdatering vedr. tog RA 5620 mellem Struer og Herning

Tog RA 5620 mellem Struer og Herning via Holstebro, er aflyst. Der indsættes bus fra Venø Bussen. Bussen kører fra Struer kl. 10:20. Vi beklager de gener, dette kan medføre. Mvh Arriva Tog.



Kilde: Arriva Tog, sms, **fredag 14. maj 2021** 10:19:58

Bemærk, tog RX 5620 (Str-Lg-Ar) nu kører det **modsatte** vej, altså fra **Str** mod **Hr**, som det står anført i TKV til at skulle køre.

(BL)

Der er i øjeblikket problemer med togene mellem Langå og Struer

Arriva kan i øjeblikket ikke køre tog mellem Langå og Struer via Viborg. Der indsættes busser, som køres af Viking Bus. Bussen kører fra Langå kl. 10:25. Aflysningen skyldes signalproblemer. Vær opmærksom på, at busserne kan være forsinkede i forhold til togenes normale køreplan. Vi vender tilbage, så snart situationen ændrer sig og beklager de gener, aflysningen kan medføre. Mvh Arriva Tog.



Kilde: Arriva Tog, sms, **fredag 14. maj 2021** 10:23:50

Nedbrud på ETCS-signalsystem

Al toggang er indstillet **(Ho)-Hm-Str, Lg-Str og Str-Ti**, da ETCS-signalgivningen ikke virker.

(BL)

Tog RA 5615 mellem Herning og Struer via Holstebro, afgang kl. 10:12, er aflyst. Der indsættes bus, som køres af Brøchners Biler. Bussen kører fra Herning kl. 10:30. Aflysningen skyldes signalproblemer. Vær opmærksom på, at bussen kan være forsinket i forhold til den normale køreplan. Vi beklager de gener, dette kan medføre. Mvh Arriva Tog.



Kilde: Arriva Tog, sms, **fredag 14. maj 2021** 10:25:48

Tog RA 5628 mellem Struer og Aarhus H via Herning, afgang kl. 11:33, er aflyst. Vi henviser til næste afgang. Aflysningen skyldes personaleforhold. Vi beklager de gener, dette kan medføre. Mvh Arriva Tog.



Afgang

Kilde: Arriva Tog, sms, **fredag 14. maj 2021** 10:30:39

Tog RA 5523 mellem Struer og Thisted via Hurup Thy, afgang kl. 10:07, er aflyst. Aflysningen skyldes signalproblemer. Vi forsøger i øjeblikket at finde erstatningsbefordring og vender tilbage, så snart der er nyt. Vi beklager de gener, dette kan medføre. Mvh Arriva Tog.



Afgang

Kilde: Arriva Tog, sms, **fredag 14. maj 2021** 10:35:56

Opdatering vedr. tog 5523 mellem Struer og Thisted

Tog RA 5523 mellem Struer og Thisted via Hurup Thy, er aflyst. Der indsættes bus fra Struer. Bussen kører fra Struer kl. 10:55. Vi beklager de gener, dette kan medføre. Mvh Arriva Tog



Kilde: Arriva Tog, sms, **fredag 14. maj 2021** 10:48:38

Tog 5528 mellem Thisted og Struer via Hurup Thy, afgang kl. 11:34, er aflyst. Der indsættes bus, som køres af Hanstholm Turistfart. Bussen kører fra Thisted kl. 11:30. Aflysningen skyldes afledte virkninger af signalproblemer. Vær opmærksom på, at bussen kan være forsinket i forhold til den normale køreplan. Vi beklager de gener, dette kan medføre. Mvh Arriva Tog.



Kilde: Arriva Tog, sms, **fredag 14. maj 2021** 10:50:58

Tog RA 5528 (Ti-Str) har ifølge »K21 TKV rett4 pr 15032021.pdf« afgangstid 11.34 fra **Ti**. Det er sjældent ved akutte tillyste kørsler med togbus, at togbussen **afgår FØR** den ordinære afgangstid – her 4 minutter. (BL)

Togene mellem Langå og Struer kører igen

Togene på strækningen mellem Langå og Struer via Viborg kører igen. Der kan dog stadig forekomme forsinkelser. Vi beklager de gener, forsinkelserne kan medføre. Mvh Arriva Tog.

Kilde: Arriva Tog, sms, **fredag 14. maj 2021** 11:29:48

Tog RA 5449 mellem Langå og Viborg via Bjerringbro, afgang kl. 13:00, er aflyst. Vi henviser til næste afgang. Aflysningen skyldes personaleforhold. Vi beklager de gener, dette kan medføre. Mvh Arriva Tog.



Afgang

Kilde: Arriva Tog, sms, **fredag 14. maj 2021** 11:38:57

Det er et held for AT, at al toggang er indstillet grundet broarbejde **torsdag 13. maj 2021** til **søndag 16. maj 2021** ifølge TA 287 Infrastrukturarbejder, da passagerer transporteres med togbus **Ar-Lg-Ar**.

Toganmeldelse

Tog RX 5627 mellem Aarhus H og Struer via Herning, afgang kl. 11:49, er aflyst. Vi henviser til næste afgang. Aflysningen skyldes afledte virkninger af signalproblemer. Vi beklager de gener, dette kan medføre. Mvh Arriva Tog.



Afgang

Kilde: Arriva Tog, sms, **fredag 14. maj 2021** 11:56:56

Tog RA 5443 mellem Langå og Viborg via Bjerringbro, afgang kl. 12:00, er aflyst. Vi henviser til næste afgang. Aflysningen skyldes signalproblemer. Vi beklager de gener, dette kan medføre. Mvh Arriva Tog.



Afgang

Kilde: Arriva Tog, sms, **fredag 14. maj 2021** 12:11:48

Tog RA 5444 mellem Viborg og Langå via Bjerringbro, afgang kl. 12:39, er aflyst. Vi henviser til næste afgang. Aflysningen skyldes signalproblemer. Vi beklager de gener, dette kan medføre. Mvh Arriva Tog.



Afgang

Kilde: Arriva Tog, sms, **fredag 14. maj 2021** 12:25:52

Der er stadig problemer med at få diverse lbf frem til de tog, de skulle have fremført eller nu skal fremføre.



(BL)

Tog RA 5459 mellem Langå og Struer via Viborg, afgang kl. 14:30, er aflyst. Der indsættes bus, som køres af Venø Bussen. Bussen kører fra Langå kl. 14:30. Aflysningen skyldes personaleforhold. Vær opmærksom på, at bussen kan være forsinket i forhold til den normale køreplan. Vi beklager de gener, dette kan medføre. Mvh Arriva Tog.
Kilde: Arriva Tog, sms, **fredag 14. maj 2021 12:31:44**



Tog RA 5941 mellem Vejle og Struer via Herning, afgang kl. 14:04, er aflyst. Der indsættes bus, som køres af Venø Bussen. Bussen kører fra Vejle kl. 14:04. Aflysningen skyldes personaleforhold. Vær opmærksom på, at bussen kan være forsinket i forhold til den normale køreplan. Vi beklager de gener,
Kilde: Arriva Tog, sms, **fredag 14. maj 2021 12:30:51**



Tog RA 5450 mellem Viborg og Langå via Bjerringbro, afgang kl. 13:39, er aflyst. Vi henviser til næste afgang. Aflysningen skyldes personaleforhold. Vi beklager de gener, dette kan medføre. Mvh Arriva Tog.
Kilde: Arriva Tog, sms, **fredag 14. maj 2021 12:39:05**

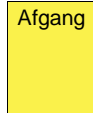

Tog RA 5467 mellem Langå og Viborg via Bjerringbro, afgang kl. 16:00, er aflyst. Vi henviser til næste afgang. Aflysningen skyldes personaleforhold. Vi beklager de gener, dette kan medføre. Mvh Arriva Tog.
Kilde: Arriva Tog, sms, **fredag 14. maj 2021 15:01:26**

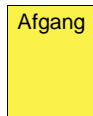

Tog RA 5472 mellem Struer og Langå via Viborg, afgang kl. 16:17, er aflyst. Der indsættes bus, som køres af Venø Bussen. Bussen kører fra Struer til Langå og fortsætter for afsætning til Aarhus H. Aflysningen skyldes personaleforhold. Vi beklager de gener, dette kan medføre. Mvh Arriva Tog.
Kilde: Arriva Tog, sms, **fredag 14. maj 2021 15:01:55**



Tog RA 5468 mellem Viborg og Langå via Bjerringbro, afgang kl. 16:39, er aflyst. Der indsættes bus, som køres af Mortens Busser. Bussen kører fra Viborg til Langå og fortsætter for afsætning til Aarhus H. Aflysningen skyldes personaleforhold. Vi beklager de gener, dette kan medføre. Mvh Arriva Tog.
Kilde: Arriva Tog, sms, **fredag 14. maj 2021 15:30:57**



Tog RA 5478 mellem Struer og Langå via Viborg, afgang kl. 17:17, er aflyst. Der indsættes bus, som køres af Venø Bussen. Bussen kører fra Struer til Langå og fortsætter for afsætning til Aarhus H. Aflysningen skyldes personaleforhold. Vi beklager de gener, dette kan medføre. Mvh Arriva Tog.
Kilde: Arriva Tog, sms, **fredag 14. maj 2021 16:00:48**



Tog RA 5477 mellem Langå og Struer via Viborg, afgang kl. 17:30, er aflyst. Der indsættes bus, som køres af Venø Bussen. Bussen kører fra Langå kl. 17:30. Aflysningen skyldes personaleforhold. Vær opmærksom på, at bussen kan være forsinket i forhold til den normale køreplan. Vi beklager de gener, dette kan medføre. Mvh Arriva Tog.
Kilde: Arriva Tog, sms, **fredag 14. maj 2021 16:31:00**



Tog RA 5358 mellem Herning og Aarhus H via Silkeborg, afgang kl. 16:58, er aflyst. Vi henviser til næste afgang. Aflysningen skyldes signalproblemer. Vi beklager de gener, dette kan medføre. Mvh Arriva Tog.
Kilde: Arriva Tog, sms, **fredag 14. maj 2021 16:37:25**

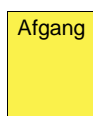

Tog RA 5179 mellem Esbjerg og Varde via Gjesing, afgang kl. 18:39, er aflyst. Vi henviser til næste afgang. Aflysningen skyldes afledte virkninger af signalproblemer. Vi beklager de gener, dette kan medføre. Mvh Arriva Tog.
Kilde: Arriva Tog, sms, **fredag 14. maj 2021 17:26:38**

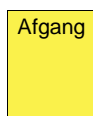

















Tog RA 5174 mellem Varde og Esbjerg via Guldager, afgang kl. 18:20, er aflyst. Der indsættes bus, som køres af De Blå Busser. Bussen kører fra Varde kl. 18:20. Aflysningen skyldes afledte virkninger af signalproblemer. Vær opmærksom på, at



bussen kan være forsinket i forhold til den normale køreplan. Vi beklager de gener, dette kan medføre. Mvh Arriva Tog.

Kilde: Arriva Tog, sms, **fredag 14. maj 2021 17:40:04**
(BL)

Lø 15/5 2021

Tognr. Train No.	Tid Time	Til To	Via Via	Spør Track	Information Information
 TOGBUS	6.55	Langå			 Togbus i stedet for .. >
 TOGBUS	7.03	Aarhus H			 Rød Togbus i stedet .. >
 TOGBUS	7.10	Langå			 Rød Togbus i stedet .. >
 TOGBUS	7.14	Aarhus H			 Togbus i stedet for .. >
 TOGBUS	7.45	Aarhus H			 Rød Togbus i stedet .. >
 TOGBUS	7.55	Langå			 Togbus i stedet for .. >
 TOGBUS	8.10	Langå			 Rød Togbus i stedet .. >
 TOGBUS	8.14	Aarhus H			 Togbus i stedet for .. >
 TOGBUS	8.45	Aarhus H			 Rød Togbus i stedet .. >
 TOGBUS	8.55	Langå			 Togbus i stedet for .. >

Kilde: <https://dinstation.dk/da/departures/HA/>, **lørdag 15. maj 2021** kl. 6.46

Tog RA 5041 mellem Esbjerg og Ribe via Bramming, afgang kl. 12:55, er aflyst. Der indsættes bus, som køres af De Blå Busser. Bussen kører fra Esbjerg kl. 13:30. Aflysningen skyldes personaleforhold. Vær opmærksom på, at bussen kan være forsinket i forhold til den normale køreplan. Vi beklager de gener, dette kan medføre. Mvh Arriva Tog.



Kilde: Arriva Tog, sms, **lørdag 15. maj 2021 13:18:53**

Tog RA 5042 mellem Ribe og Esbjerg via Bramming, afgang kl. 13:32, er aflyst. Vi henviser til næste afgang. Aflysningen skyldes personaleforhold. Vi beklager de gener, dette kan medføre. Mvh Arriva Tog.



Kilde: Arriva Tog, sms, **lørdag 15. maj 2021 13:22:10**
(BL)

Sø 16/5 2021

Tog RA 2621 mellem Odense og Ringe via Højby Fyn, afgang kl. 13:00, er aflyst. Vi henviser til næste afgang. Aflysningen skyldes materieforhold. Vi beklager de gener, dette kan medføre. Mvh Arriva Tog.



Afgang

Kilde: Arriva Tog, sms, **søndag 16. maj 2021 12:33:27**

Tog RA 4640 mellem Ringe og Odense via Højby Fyn, afgang kl. 13:30, er aflyst. Vi henviser til næste afgang. Aflysningen skyldes materieforhold. Vi beklager de gener, dette kan medføre. Mvh Arriva Tog.



Afgang

Kilde: Arriva Tog, sms, **søndag 16. maj 2021 12:35:10**

Tog RA 5464 mellem Struer og Langå via Viborg, afgang kl. 14:20, er aflyst. Der indsættes bus, som køres af Venø Busser. Bussen kører fra Struer kl. 14:20. Aflysningen skyldes personaleforhold. Vær opmærksom på, at bussen kan være forsinket i forhold til den normale køreplan. Vi beklager de gener, dette kan medføre. Mvh Arriva Tog.



Kilde: Arriva Tog, sms, **søndag 16. maj 2021 11:48:30**

Tog RA 5469 mellem Langå og Struer via Viborg, afgang kl. 16:30, er aflyst. Vi henviser til næste afgang. Aflysningen skyldes personaleforhold. Vi beklager de gener, dette kan medføre. Mvh Arriva Tog.



Afgang

Kilde: Arriva Tog, sms, **søndag 16. maj 2021 11:41:27**

Tog RA 5581 mellem Struer og Thisted via Hurup Thy, afgang kl. 19:04, er aflyst. Der indsættes bus, som køres af Venø Busser. Bussen kører fra Struer kl. 19:04. Aflysningen skyldes personaleforhold. Vær opmærksom på, at bussen kan være forsinket i forhold til den normale køreplan. Vi beklager de gener, dette kan medføre. Mvh Arriva Tog.



Kilde: Arriva Tog, sms, **søndag 16. maj 2021 11:52:44**

Tog RA 5582 mellem Thisted og Struer via Hurup Thy, afgang kl. 20:32, er aflyst. Der indsættes bus, som køres af Venø Busser. Bussen kører fra Thisted kl. 20:32. Aflysningen skyldes personaleforhold. Vær opmærksom på, at bussen kan være forsinket i forhold til den normale køreplan. Vi beklager de gener, dette kan medføre. Mvh Arriva Tog.



Kilde: Arriva Tog, sms, **søndag 16. maj 2021 11:49:30**

Tog RA 5969 mellem Herning og Struer via Holstebro, afgang kl. 22:00, er aflyst. Vi henviser til næste afgang. Aflysningen skyldes personaleforhold. Vi beklager de gener, dette kan medføre. Mvh Arriva Tog.



Afgang

Kilde: Arriva Tog, sms, **søndag 16. maj 2021 12:07:26**

Tog RA 5996 mellem Struer og Herning via Holstebro, afgang kl. 23:02, er aflyst. Der indsættes bus, som køres af Venø Busser. Bussen kører fra Struer kl. 23:02. Aflysningen skyldes personaleforhold. Vær opmærksom på, at bussen kan være forsinket i forhold til den normale køreplan. Vi beklager de gener, dette kan medføre. Mvh Arriva Tog.



Kilde: Arriva Tog, sms, **søndag 16. maj 2021 12:19:23**

Tog RA 5457 mellem Ulstrup og Langå via Langå, afgang kl. 14:30, er aflyst. Vi henviser til næste afgang. Aflysningen skyldes materielforhold. Vi beklager de gener, dette kan medføre. Mvh Arriva Tog.



Afgang

Kilde: Arriva Tog, sms, **søndag 16. maj 2021 14:31:24**

Tog RA 5457 mellem Viborg og Struer via Skive, planlagt ankomst til Struer kl. 15:57, er i øjeblikket ca. 20 minutter forsinket. Forsinkelsen skyldes afledte virkninger af materielproblemer. Vi beklager de gener, dette kan medføre. Mvh Arriva Tog.



Kilde: Arriva Tog, sms, **søndag 16. maj 2021 15:20:20**

(BL)

TRÆKKRAFT
GODSVOGNE
PERSONVOGNE
TOGSÆT
S-TOG
METRO

FÆRGER

To 27/5 2021

M/F Venøsund sejler mellem Vralden og Venø Odde

Der sejles med den lille Venø-færg (altså m/f "Venøsund") mellem kl. 9.20 og 11.00.
(LuJ via BL)

VETERANMATERIEL OSV.

Lø 15/5 2021

51 år siden sidste plantog ordinært kørte med damplokomotiv

Det blev tog 2711 (Fra-Hr) og tog 2740 (Hr-Fa) kørt af DSB E 987.
(BL)

Bustur over Andesbjergene

Andesbjergene

...

I 1910 åbnede en 248 kilometer lang jernbane over Andesbjergene. Banen fulgte den gamle muldyrsti mellem Argentina og Chile og gik over passet i 3176 meters højde. En del af stækningen på Chile-siden er stadig i drift, men toget over bjergene kører ikke længere.

Kilde: **Rejser**. SYDAMERIKA Århus Stiftstidende, Randers Amtsavis, Viborg Stifts Folkeblad, Dagbladet Holstebro, Dagbladet Struer, Folkebladet Lemvig, Dagbladet Ringkøbing-Skjern
Lørdag 15. maj 2021, side 6

Der søges efter »248 kilometer lang jernbane over Andesbjergene«, men først må der »køres« på en del sidebaner, hvorfra udsigterne også er betagende:

<https://www.albatros-travel.dk/rejser/argentina-og-chile-tvaers-over-andesbjergene>

Los Caracoles-passet forbinder Argentina og Chile i 3176 meters højde.

Kilde: <https://www.euroman.dk/kultur/fem-smukke-veje-du-ikke-tor-kore-pa>, billede på side 5 af 7.

Sydamerika

... I Peru findes verdens højest beliggende jernbane, op til 4839 m.o.h., mens banen over Andesbjergene fra Salta i Argentina til Antofagasta i Chile når op over 4000 m.o.h.

Kilde: https://denstoredanske.lex.dk/jernbaner_i_udlandet

Endelig er der gevinst:

Transandine Railway

Line length 248 km (154 mi)

Highest elevation 3,176 m (10,420 ft)

Maximum incline 8 %

Oprindeligt blev jernbanen betjent med damplokomotiver. To af dem er på Museum of Santiago de Chile.

... For en ny jernbaneforbindelse blev en ny linje fra Zapala til Lonquimay overvejet i begyndelsen af det 21. århundrede. Da de nye byggeomkostninger ville have været betydeligt højere end omkostningerne ved reparation af den eksisterende linje, var genaktivering af Transandenbahn planlagt i stedet. ...

Kilde: https://en.wikipedia.org/wiki/Transandine_Railway.

Den tyske udgave er anderledes <https://de.wikipedia.org/wiki/Transandenbahn>

(BL)

WIKIPEDIA

Den frie encyklopædi

DIVERSE

BILAG

Fortegnelse over forkortelser

I tjenestetelegrammer, i anden intern korrespondance, i instruktionsstof, i personaleregistering, ved udfyldning af blanketter til internt brug (f. eks. regninger og fripas) kan, når det skønnes hensigtsmæssigt, anvendes nedennævnte forkortelser:

Stillingsforkortelser (forkortelse – stilling)

bam	banemester	ksmt	kørestrømsmontør	sek	sekretær
bfm	baneformand	ktas	kontorassistent	sik	sikringsmester
bing	baneingeniør	lacf	lastbilchauffør	simt	sikringsmontør
bm	bådsmand	linsp	landinspektør	sing	sikringsingeniør
bmt	banemontør	lkas	lokomotivassistent	skf	skibsfører
boc	baneområdechef	lkf	lokomotivfører	sning	signalingeniør
brbtj	brobetjent	lki	lokomotivinstruktør	stfs	stationsforstander
brfg	brofoged	lkm	lokomotivmester	stl	stationsleder
				stm	stationsmester
cing	civilingeniør	mat	matros	stmd	styrmand
		mm	maskinmester	svm	svejsemester
doc	driftsområdechef				
dtbtj	depotbetjent	oass	overassistent	tas	trafikassistent
dtfm	depotformand	oing	overingeniør	tbjt	togbetjent
		opt	overportør	teksp	trafikekspedient
elf	elektrofører			tek tg	teknisk tegner
		phm	pakhusmester	tem	telemester
gdr	generaldirektør	presch	pressechef	tgf	togfører
		pt	portør	tgi	toginstruktør
hvk	håndværker			tgr	togrevisor
		rgfm	rangerformand	tinsp	trafikinspektør
ing	ingeniør	rgm	rangermester	tktl	trafikkontrollør
		rmfm	remiseformand		
jba	jernbanearbejder	rucf	rutebilchauffør	vkm	værkmester
jdek	jernbanedektiv			vm	vognmester
jur	jurist			vopsm	vognopsynsmand

Kilde: Danske Statsbaner, Ordresamlingen serie A, Organisations- og personaleforhold, Bilag XVI, torsdag 1. april 1976, udtog.

Overkørsler

Det hedder en **overkørsel**, jævnfør:

Sikkerhedsreglement af 1975 (SR)

§ 11 Automatisk sikrede overkørsler, side 97-18 – 108-11.

Kilde: <https://www.bane.dk/Jernbanevirksomhed/Sikkerhed/Trafikale-regler/SR>

Færdselsloven, LBK nr. 1055 af 9. november 2012

§ 5 Færdse over jernbanespor m.v.

Kilde: <http://www.retsinformation.dk/Forms/R0710.aspx?id=143400#Kap8>

Færdselstavler

Betegnelser for **Advarselstavler** for vejfarende ved jernbaner kan ses på <http://login.koreklar.dk/faerdselstavler.pdf>

Transport-, Bygnings- og Boligministeriet. Bekendtgørelse om vejafmærkning nr. 1632 af **onsdag 20. december 2017**, <http://vejregler.lovportaler.dk/showdoc.aspx?schultzlink=bek20171632>

Kapitel Æ. Letbanesignaler Tavler og signaler som kun henvender sig til føreren af letbanekøretøj.

Klik på pdf-ikonet  øverst til højre, hvis pdf-format ønskes.

Vehicle Keeper Marking Register – VKM
Fahrzeughaltercode Register – VKM

	VKM	UNIQUE	Status
Explanation:	Code shown on vehicles	Combination for uniqueness check	In use/Blocked/Revoked
Erklring:	Code an den Fahrzeugen	Kombination fr Kontrolle der Einmaligkeit	Verwendet/blockiert/Storniert

VKM	UNIQUE	Keeper Name/Halter Name/	Country	Status	www.
ARAIL	ARAIL	Aarsleff Rail A/S	DK	in use	aarsleff.com
AT	AT	Arriva Tog A/S	DK	in use	arrivatog.dk
CFLCD	CFLCD	CFL Cargo Danmark ApS	DK	in use	dansk-jernbane.dk
CONTC	CONTC	Contec Rail Aps	DK	in use	contec.dk
CRSA	CRSA	Contec Rail Safety ApS	DK	in use	
DAN	DAN	DSB aarhus Nrbane A/S	DK	in use	
DBCSC	DBCSC	DB Cargo Scandinavia	DK	in use	dbcargo.com/dk
DJM	DJM	Danmarks Jernbanemuseum	DK	in use	jernbanemuseet.dk
DSB	DSB	Danske Statsbaner	DK	in use	dsb.dk
DSBS	DSBS	DSB S-tog a/s	DK	in use	s-tog.dk
ENT	ENT	Banedanmark	DK	in use	bane.dk
LB	LB	Lokalbanen A/S	DK	in use	lokalbanen.dk
LJ	LJ	Lollandsbanen	DK	in use	lollandsbanen.dk
MALUS	MALUS	Malus Aps	DK	in use	malus.dk
METRO	METRO	Metro Service A/S	DK	in use	metroservice.dk
Mjba	MJBA	Midtjyske jernbaner A/S	DK	in use	
MjbaD	MJBAD	Midtjyske Jernbaner Drift A/S	DK	in use	
NJJ	NJJ	Nordjyske Jernbaner	DK	in use	njba.dk
RCDK	RCDK	Railcare Danmark A/S	DK	in use	railcare.se
RDK	RDK	Railion Denmark	DK	Revoked	railion.dk
RSC	RSC	DB Schenker Rail Scandinavia A/S	DK	Revoked	railion.dk
RSEJ	RSEJ	Railservice	DK	in use	railservice.dk
RTOG	RTOG	Regionstog A/S	DK	in use	regionstog.dk
SBF	SBF	A/S Storeblt	DK	in use	storebaelt.dk
SJVT	SJVT	Sydjyllands Veteranog	DK	in use	sjvt.dk
STEAM	STEAM	Rent a Lok Aps	DK	in use	rentalok.dk
VLB	VLB	Vestsjllands Lokalbaner A/S	DK	in use	ohj.dk, vlb.dk
VSVT	VSVT	Vestjllands Veteranog	DK	in use	vsvt.dk
VTV	VTV	Veterantog Vest	DK	in use	veterantog-vest.dk

Kilde: https://www.era.europa.eu/registers/vkm_en

List of VKMs, Related documents: pdf

Gldende bestemmelser **SR** **ORS** **ORF** **TK** **LA** <https://www.bane.dk/da/Jernbanevirksomhed>

Togekspeditionssteder

Togekspeditionssted	Fllesbetegnelse for stationer og holdsteder.
Station	Togekspeditionssted med hovedsignaler og centralsikring. En station kan deltage i den sikkerhedsmssige afvikling af toggangen som togflgestation, eller den kan vre lukket eller ubetjent.
Fri bane	Den del af banestrkningen, der ligger uden for stationsgrnsen.
Holdsted	Fllesbetegnelse for et togekspeditionssted – sidespor eller trinbret – p den fri bane. Deltager ikke i den sikkerhedsmssige afvikling af toggangen. Et trinbret kan ligge helt eller delvist p en station.

Kilde: Sikkerhedsreglement, Afsnit 10, Definitioner

Stationsgrnsen og rangergrnsen

Grnsen mellem den fri bane og en station benvnes stationsgrnsen. Den er kendetegnet ved det I- eller VI-signal, der dkker stationen. Mrke "Rangergrnsen" mrke 17.10. Rangertrk i gennemgende spor p stationer og hovedspor p den fri bane skal standse senest foran mrket, medmindre der er givet tilladelse til at passere mrket.

Kilde: Sikkerhedsreglement § 2, stk. 1.3 & § 17, stk. 10

Stednavneforkortelser i Jylland

Hhs Hirtshals **Sgb** Skagen
Hj Hjørring **Fh** Frederikshavn
Aalborg Lufthavn **Abl** **Lih** Lindholm
Ti Thisted **Ør** Løgstør **Ab** Aalborg **Abø** Aalborg Øst
Thb Thyborøn Havn **Gy** Glyngøre **As** Aars
Røn Rønland **Aat** Aalestrup **Hb** Hobro **Mrg** Mariager
Lmv Lemvig **Sk** Skive **Fp** Fårup **Rd** Randers
Str Struer **Vg** Viborg **Lg** Langå **Al** Allingaabro
Vem Vemb **Ho** Holstebro **Kp** Karup **Lb** Laurbjerg **Rå** Ryomgård **Gr** Grenaa
Rj Ringkøbing **Hr** Herning **Sl** Silkeborg **År** Ar Rbg. **Ar** Aarhus H
Dæ Videbæk **Fu** Funder **Sd** Skanderborg **Odd** Odder
Sj Skjern **Bb** Brande **Hs** Horsens
Nbl Nr. Nebel **Gi** Grindsted **Vj** Vejle **Fra** Fredericia Ranger-
Ox **Va** Varde **Fa** Fredericia banegård
Oks- **TI** Taulov **Gfa** Fredericia
Es Esbjerg **Bm** Bramming **Lk** Lunderskov **Kd** Kolding Godsstation
Rb Ribe **Oj** Vojens **Had** Haderslev Vest **Sno** Snoghøj
Æk Skærbæk **Rq** Rødekro **Åa** Aabenraa
Tdr Tønder **Te** Tinglev **Sdb** Sønderborg
Tdgr Landegr. **Pa** Padborg
Anb Niebüll **Fw** Flensburg Weiche **Fib** Flensburg

Stednavneforkortelser omkring Struer

Bn Bedsted Thy **Ny** Nykøbing Mors
Ur Hurup Thy **Gy** Glyngøre
Thb **Yd** Ydby
Thyborøn Havn **Ln** Lyngs
Røn Rønland **Hw** Hvidbjerg
Hbø Harboør **Ul** Uglev
No Oddesund Nord **Sk** Skive **Hø**
Lmv Lemvig **Um** Humlum **Røb** Rønbjerg Højslev
Bnt **Str** **Han** **Vp** Vinderup **Sm**
Bonnet Struer Handbjerg Stoholm
Bmk **Hm** Hjerm **Ra**
Bækmarksbro Ravnstrup
Vem **Bu** Bur **Ho** Holstebro **Vg**
Vemb **Ts** Tvis Viborg
Uf Ulfborg **Uu** Avlum **Kp**
Tm Tim **Id** Vildbjerg Karup
He Hee **lb** Skibbild
Rj Ringkøbing **Dæ** **Gp** Gødstrup **Hr** Herning
Lm Lem Videbæk **Stu** Studsgård **Hrm**
Sj **Bs** **Td** **Kæ** Kibæk Herning
Skjern Borris Trolldhede Messecenter

Stednavneforkortelser på Fyn

Sb Strib
Md Middelfart
Od Odense
Ac Assens **Ng** Nyborg
Re Ringe
Få
Faaborg **Svg** Svendborg

En udførlig liste over stednavneforkortelser findes på **Banesiden** under <http://www.john-nissen.dk/banesiden/Forkortelser/fork.php>

Stednavneforkortelser på Sjælland, Lolland-Falster

Tvl Tisvildeleje **Gll** Gilleleje Helsingborg
Hun Hundested **Kgg** Kagerup **Hg** Helsingør **Hbg**
Nks Nykøbing S **Frv** Frederiksværk **Hi** Hillerød
Fs Frederikssund **Fm** Farum
Kb Kalundborg **Hk** Holbæk **Nær** Nærum
Gv Gørlev **Tø** Tølløse **Ro** Roskilde **Kh** København H
Øn Høng **Rg** Ringsted **Kj** Køge **Kjn** Køge Nord
Kø Korsør **Sg** Slagelse **Hrl** Hårlev
Da Dalmose **Rdg** Rødvig
Ss Skælskør **Næ** Næstved **Fxl** Fakse Lp.
Vo Vordingborg
Nsk Nakskov **Mrb** Maribo **Nf** Nykøbing F
Rf Rødby Færges **Ge** Gedser
Pu Puttgården **Wü** Warnemünde

Stednavneforkortelser omkring København

Hi Hellerup
Sam Svanemøllen
Hgl Helgoland
Kk Østerport
Kn Nørreport
Kh København H
Ro Roskilde **Hh** Hedehusene **Htå** Høje Taastrup **Gl** Glostrup **Hif** Hvidovre **Fjern** Fjern **Val** Valby **Blv** Belvedere
Gb København G
Ig Vigerslev **Klv** Kalvebod
Kbh. Lufthavn **Cph** Kastrup klargøringscenter **Kac**

Stednavneforkortelser omkring Næstved

Tø Tølløse **Ro** Roskilde
Hv Hvalsø **Lj** Lejre **Gt** Gadstrup
Vy Viby Sj **Hd** Havdrup
Bo Borup **Lw** Lille Skensved
Ky Kværkeby **Ølb** Ølby **Kjn**
Rg Ringsted **Kj** Køge **Køge Nord**
Mbæ Møllebækken **Hf** Herfølge
Gz Glumsø **Th** Tureby
Ris Risleve **Hs** Haslev
OI Holme-Olstrup
Næn Næstved Nord
Næ Næstved
Myg Myrup Grusgrav
Lu Lundby
Vo Vordingborg
Mn Masnedø
Oh Orehoved